



INSTRUKCJA OBSŁUGI I KONSERWACJI



CR 7
Lombardini
15 LD 440



MASCHINENTECHNIK Sp. z o.o.

05-830 Stara Wieś / Nadarzyn
ul. Grodziska 7
Tel. 0048 / 22 / 739 70 80
Tel. 0048 / 22 / 739 70 81
Fax. 0048 / 22 / 739 70 82

Przedmowa

Instrukcja obsługi i konserwacji opisuje bezpieczne użytkowanie zagęszczarki gruntu typu **CR 7**. Należy zapoznać się ze wszystkimi szczegółami tej instrukcji przed pierwszym uruchomieniem maszyny. Prosimy o dokładne przestrzeganie wszystkich wskazówek i o przeprowadzenie w zalecanej kolejności wszystkich opisanych czynności.

W rozdziale 1 przedstawiony został przegląd poszczególnych podzespołów i opis ich wzajemnego współdziałania. Rozdział 2 opisuje czynności uruchomienia, zatrzymania oraz pracy maszyny. Rozdział 3 zawiera przegląd niezbędnych czynności konserwacyjnych i opis czynności specyficznych. Rozdział 4 obejmuje wskazania do usuwania usterek przez obsługującego. W rozdziale 5 opisano czynności zimowego przechowywania maszyny.

Staramy się dbać szczególnie o formę graficzną i tekst objaśnień aby dobrze służyły użytkownikowi. Wskazówki, które odnoszą się do ilustracji ujęte są w nawiasy.

Przykład 1: (2/1) oznacza rysunek 2, wskazane miejsce 1.

Przykład 2: (2/3,6) oznacza rysunek 2, wskazane miejsce 3 i 6.

Ważne informacje dla operatora i konserwatora oznaczone są piktogramami.



Ważne!

oznacza ważną informację, którą obsługujący lub konserwujący musi znać i stosować.



Ochrona środowiska!

oznacza opis pracy i postępowanie wymagające przestrzegania ustaleń i przepisów o ochronie środowiska i utylizacji odpadów.



Ostrzeżenie - Uwaga!

oznacza prace i postępowanie, które są warunkiem uniknięcia szkód albo zniszczeń.



Niebezpieczeństwo!

oznacza prace i postępowanie, które są warunkiem wykluczenia zagrożenia osób obsługujących.

Dalsze informacje otrzymacie Państwo od autoryzowanych sprzedawców firmy WEBER lub bezpośrednio pod adresem:

WEBER Maschinentchnik Sp. z o.o.
ul. Grodziska 7

05-830 Stara Wieś / Nadarzyn

Tel 0048-22-739 70 80
Fax 0048-22-739 70 82

OGÓLNE PRZEPISY BEZPIECZEŃSTWA

Należy przeczytać i przestrzegać wszystkich wskazówek dotyczących bezpieczeństwa (zobacz także objaśnienie piktogramów w przedmowie), w przeciwnym razie:

istnieje zagrożenie dla zdrowia i życia użytkownika

oraz niebezpieczeństwo uszkodzenia maszyny i innych dóbr.

Obok instrukcji obsługi i przepisów obowiązujących w kraju użytkownika i miejsca zastosowania należy przestrzegać reguł bezpieczeństwa i fachowej obsługi maszyny.

Zastosowanie zagęszczarki gruntu

Zagęszczarka gruntu może być używana wyłącznie z zaleceniami załączonej instrukcji i obsługi i konserwacji.

Użycie zgodnie z przeznaczeniem obejmuje zagęszczanie:

żwiru
piasku
schutru
spoistych gruntów
kostki polbrukowej

Każde inne zastosowanie uznaje się za nieprzepisowe i zależne wyłącznie od oceny użytkownika.

Praca zagęszczarką

Zagęszczarkę może obsługiwać osoba pełnoletnioposiadająca odpowiednie uprawnienia.

Wyposażenie ochronne

Przy pracy opisanej w instrukcji zagęszczarki, może zostać przekroczona wartość dopuszczalnego ciśnienia akustycznego = 90 dB (A) na stanowisku pracy operatora. W związku z tym niezbędne jest stosowanie ochronników słuchu patrz strona „Informacje dla użytkowników w Polsce“.

Do pozostałych środków ochronnych należą:

rękawice antywibracyjne,
hełm ochronny,
buty ochronne

(patrz rozdział zalecenia dla użytkowników polskich).

Spis treści

Przedmowa	3
Ogólne przepisy bezpieczeństwa	4
1. Opis	6
1.1 Zdjęcie	6
1.2 Opis urządzenia	7
1.3 Dane techniczne	8
2 Obsługa	10
2.1 Postanowienia dotyczące bezpiecznej obsługi	10
2.2 Transport	11
2.2.1 Załadunek dźwigiem	11
2.3 Pierwsze uruchomienie	11
2.4 Czynności przed rozpoczęciem pracy	12
2.4.1 Sprawdzenie zapasu paliwa	12
2.4.2 Sprawdzenie poziomu oleju	13
2.4.3 Montaż płyty tłumiącej	14
2.4.4 Demontaż / montaż płyt bocznych	14
2.5 Start	15
2.6 Zagęszczanie	16
2.7 Wyłączenie zagęszczarki	16
2.7.1 Wyłączenie silnika Lombardini	17
3. Konserwacja	18
3.1 Zasady bezpieczeństwa w pracach konserwacyjnych	18
3.2 Przegląd konserwacyjny	19
3.2.1 Pierwsza konserwacja	19
3.2.2 Okresowa konserwacja	20
3.3 Opis czynności konserwacyjnych	21
3.3.1 Wymiana oleju silnikowego	21
3.3.1.1 Wymiana filtra oleju	22
3.3.2 Filtr powietrza; czyszczenie / wymiana	23
3.3.3 Wymiana filtra paliwa	24
3.3.4 Sprawdzenie naciągu paska klinowego	25
3.3.5 Wymiana paska klinowego	25
3.3.6 Wymiana oleju w wibratorze	26
3.3.7 Hydrauliczna zmiana kierunku pracy maszyny	27
3.4 Tabela ilości napełniania	28
4 Zakłócenia w pracy	29
4.1 Uwagi ogólne	29
4.2 Przyczyny i usuwanie usterek	30
4.3 Zalecenie dla użytkowników w Polsce	30
4.4 Obsługa i konserwacja	31
4.4.1 Wymiana akumulatora	31
4.4.2 Wymiana bezpiecznika	31
5 Zasady przechowywania maszyn	32
5.1 Czynności przed zimowym przechowywaniem maszyn	32
5.2 Ponowne użycie maszyny po okresie zimowym	32
6 Weber Maschinentchnik GmbH	33

1 Opis

1.1 Zdjęcie

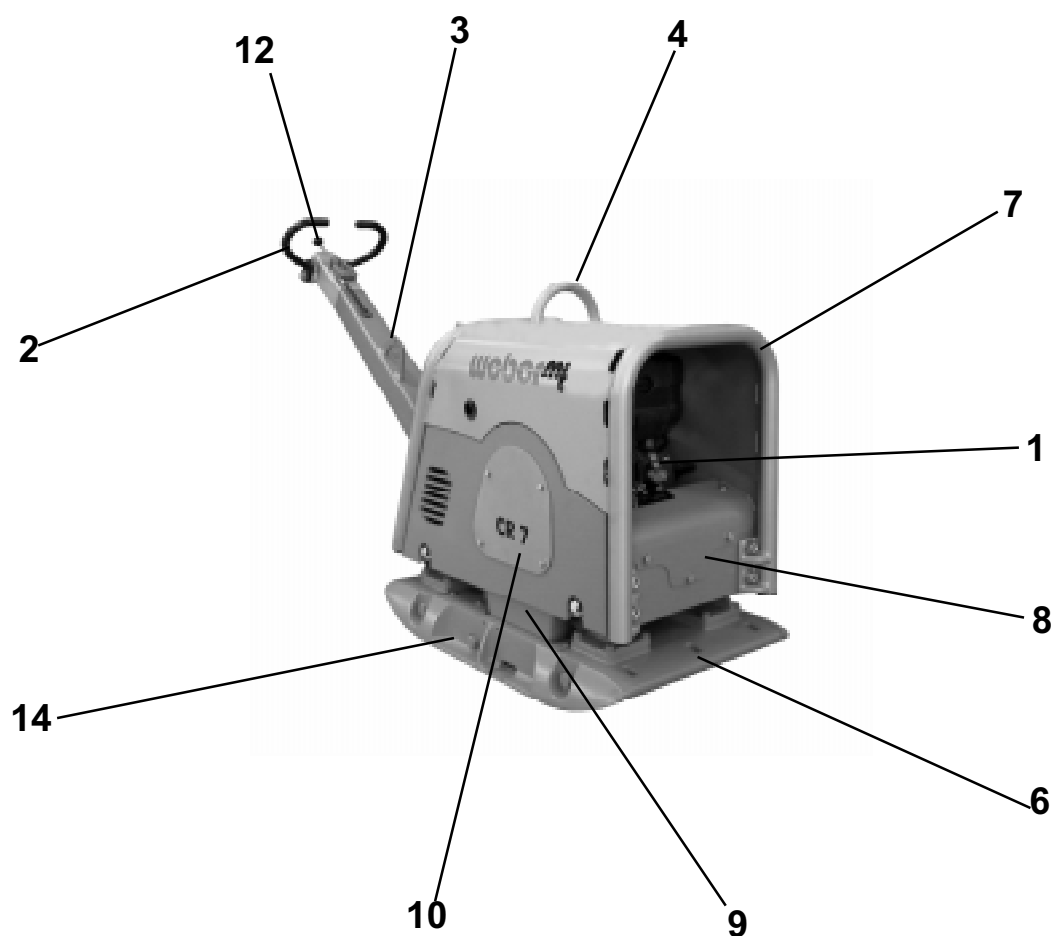

Zdj 1 CR 7

- 1 Silnik
- 2 Dźwignia zmiany kierunku jazdy
- 3 Prowadnica
- 4 Ucho dźwigowe
- 5 Stacyjka rozrusznika (bez zdjęcia)
- 6 Płyta dolna
- 7 Rama ochronna
- 8 Podstawa silnika
- 9 Wibrator
- 10 Osłona paska klinowego
- 11 Zabezpieczenie prowadnicy ręcznej (bez zdjęcia)
- 12 Dźwignia gazu
- 13 Płyta miękka (bez zdjęcia)
- 14 Płyty boczne

1.2 Opis urządzenia

Zagęszczarki gruntu CR 7 używane są do zagęszczania gruntu (żwir, tłuczeń i piasek) na płaskim terenie jak również znajdują szerokie zastosowanie przy robotach kanalizacyjnych.

Napęd

Zagęszczarki gruntu typu CR 7 napędzane są silnikiem wysokoprężnym Lombardini.



Ważne!

Opis silnika i jego dane techniczne opisane zostały w rozdz. 1.3 (Dane techniczne) niniejszej instrukcji.

Zasada działania

Silnik napędowy (1/1) uruchamia bezpośrednio poprzez sprzęgło odśrodkowe wibrator. Wibrator umieszczony jest na płycie dolnej (1/6) i wprowadza ją w drgania. Wibracje płyty dolnej powodują zagęszczanie i posuw maszyny.

Wyposażenie dodatkowe

Jako wyposażenie dodatkowe można użyć : płytę tłumiącą (rozd. 2.4.3) oraz płyty boczne (rozd. 2.4.4).

Obsługa

Silnik uruchamiany jest za pomocą rozrusznika elektrycznego (1/5). Na prowadnicy ręcznej umieszczona jest dźwignia gazu (1/12) służąca do regulacji ilości obrotów silnika i dźwignia zmiany kierunku jazdy (1/2) umożliwiający płynną zmianę kierunku pracy maszyny.

Podczas transportu i przerw w pracy można prowadnicę ręczną zabezpieczyć za pomocą blokady (1/11).

1.3 Technische Daten CR 7

	CR-2	CR-2 R
Waga		
Ciężar własny (kg)	146	131
Wymiary		
Długość całkowita (mm)	1098	1098
Szerokość całkowita (mm)	450	450
Wysokość robocza (mm)	746	750
Długość płyty dolnej (mm)	320	320
Rozmiar płyty roboczej (mm)	450x320	450x320
Napęd		
Producent silnika	Lombardini	Robin
Typ	15 LD 225	EY 20
Moc silnika (kW/kW)	3,5/4,7 bei 3600	3,4/4,6 bei 3600
Rodzaj zaplonu	4-Takt-Diesel	4-Takt-Benzin
Ilość obrotów	3000	3000
Prędkość posuwu (m/min)	14	14
Zdolność pokonywania wzniesień (%)	30	30
Działanie wgłębne (cm)	35	35
Wydajność (m ³ /h)	378	378
Wibrator		

	CR 7
Natężenie hałasu i wibracje	
Poziom dźwięku na stanowisku pracy wg ISO 6081 dB(A)	95,5
Natężenie hałasu (wg ISO 3744 w dB(A))	109
Drgania na stanowisku pracy (wartość przyspieszenie na rękojeści mierzona wg ISO 8662, Par. 1, w m/s ²)	5,3 * 4,4 **

* 600 mm szerokość robocza

** 800 mm szerokość robocza

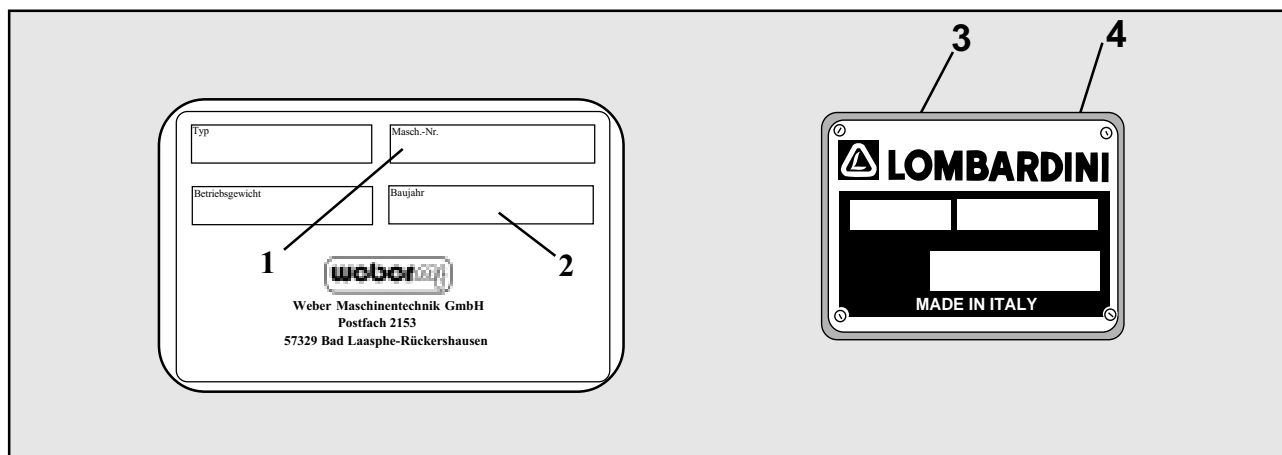

1 Nr. maszyny

.....

2 Rok prod.

.....

3 Typ silnika

.....

4 Nr. seryjny silnika

.....

2. Obsługa

2.1. Postanowienia dotyczące bezpiecznej obsługi.

Urządzenia zabezpieczające i ochronne

Przed rozpoczęciem każdej zmiany roboczej, operator musi sprawdzić działanie urządzeń obsługowych i zabezpieczających oraz właściwe założenie osłon. Zagęszczarki gruntu mogą być wykorzystywane tylko z użyciem wszystkich urządzeń ochronnych. Operator przed uruchomieniem zagęszczarki musi założyć swoje osobiste ochronniki słuchu. Silnik może być uruchomiony dopiero po stwierdzeniu, że maszyna znajduje się na pewnym podłożu.

Jeżeli wystąpią usterki.

Jeżeli zostaną stwierdzone braki dotyczące działania urządzeń zabezpieczających albo inne usterki, które mają wpływ na bezpieczeństwo eksploatacji należy natychmiast zatrzymać urządzenie i powiadomić osobę nadzorującą.

Zachowanie się operatora.

W czasie eksploatacji należy ciągle obserwować stan maszyny pod względem jej bezpiecznego działania. Operator nie może oddalać się od urządzeń sterujących zagęszczarki i musi ciągle w sposób wystarczający obserwować pole pracy maszyny. Jeżeli obserwacja jest utrudniona musi być wyznaczona druga osoba, która obserwuje pole działania.

Stateczność

Zagęszczarka gruntu może być eksploatowana tylko wtedy, jeżeli jest zapewniona jej pełna stateczność. Stateczność jest szczególnie zagrożona np. na krawędziach skarp i osuwiskach. Dlatego należy utrzymywać odstęp od krawędzi skarp i osuwisk.

Jazda i zagęszczanie.

Przy zagęszczaniu na wzniesieniach lub spadkach operator musi ciągle iść z boku maszyny. Zabrania się pracy na wzniesieniach, których stromizna przewyższa zdolności pokonywania wzniesień zagęszczarki. Wzniesienia i spadki muszą być zagęszczane ze szczególną ostrożnością i zawsze w kierunku na wprost, do góry lub na dół.



Niebezpieczeństwo!

Przy wzniesieniach i spadkach wilgotne lub luźne podłoża znacznie zmniejszają przyczepność zagęszczarki.

Podwyższone zagrożenie wypadkiem!

Podczas jazdy po nierównościach i krawężnikach tak prowadzić maszynę, aby unikać nagłego wybicia prowadnicy. Jednocześnie manewry takie wykonywać ze zmniejszoną szybkością.



Uwaga!

Nie pracować o obszarze poślizgu sprzęgła!!!:

2.2 Transport

Na krótkie odległości w obrębie placu budowy można maszynę przemieszczać wg opisu rozdz. 2.6.

W przypadku transportu na dalsze odległości należy załadować urządzenie za pomocą dźwigu na odpowiedni środek transportu (pryczepa, samochód ciężarowy).

2.2.1 Załadunek dźwigiem

- unieruchomić ubijak (rozdz.2.7)
- zabezpieczyć prowadnicę ręczną (2/1) zabezpieczeniem (2/2).

Niebezpieczeństwo!

Nie podnosić maszyny za prowadnicę ręczną (2/1).



Niebezpieczeństwo przewrotu maszyny.

- hak dźwigu (2a/1) zaczepić na uchwycie ramy ochronnej (2a/2)

Ważne!



Używać wyłącznie podnośnika lub dźwigu o odpowiedniej nośności.

- maszynę załadować na odpowiedni środek transportu



Ważne!

Nie przebywać pod zawieszonym ciężarem.

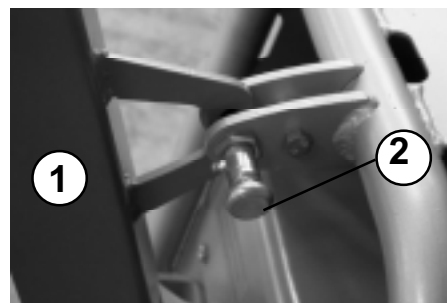

Zdj 2

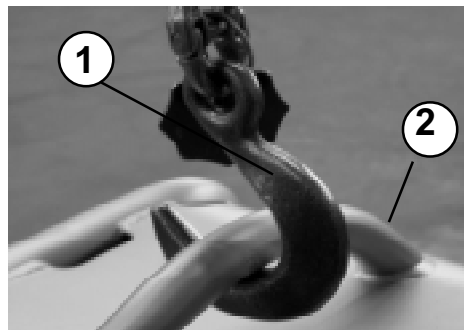

Zdj 2 a

2.3 Pierwsze uruchomienie

Ważne!



Wykonać czynności przed rozpoczęciem pracy (rozd.2.4)

Przestrzegać okresów konserwacji zalecanych po pierwszym uruchomieniu (rozd.3.2.1).

2.4 Czynności przed rozpoczęciem pracy.

- sprawdzić zagęszczarkę optycznie czy nie ma widocznych uszkodzeń
- sprawdzić mocowanie wszystkich osłon i zabezpieczeń na uszkodzenia
- sprawdzić zamocowanie wszystkich połączeń śrubowych, w razie potrzeby dokręcić śruby
- sprawdzić poziom paliwa, ew. uzupełnić (rozdz.2.4.1)
- sprawdzić poziom oleju w silniku, ew. uzupełnić (rozdz.2.4.2)
- w razie potrzeby dokręcić płytę tłumiącą (rozdz. 2.4.3)
- w razie potrzeby dokręcić płyty boczne (rozdz. 2.4.4)

2.4.1 Sprawdzanie zapasu paliwa

- unieruchomić zagęszczarkę w sposób podany w rozdz.2.7
- oczyścić z zabrudzenia otoczenie wlewu paliwa
- zdjąć korek paliwa (3a/2) z zbiornika paliwa (3/a1)



Uwaga!

Napełnić zbiornik czystym paliwem.

Ilość i rodzaj paliwa patrz rozdz. 3.4

- napełnić zbiornik do górnej krawędzi wlewu (4/2)



Niebezpieczeństwo!

Nie dopuścić do rozlania paliwa na gorące części silnika. Palenie tytoniu i używanie otwartego ognia przy tankowaniu jest zabronione



Ochrona środowiska!

Rozlane lub przelane paliwo starannie wytrzeć. Zabrudzone czyściwo usunąć nie zanieczyszczając środowiska naturalnego.

- zamknąć mocno zbiornik paliwa (3a/1)
korkiem (3a/2)

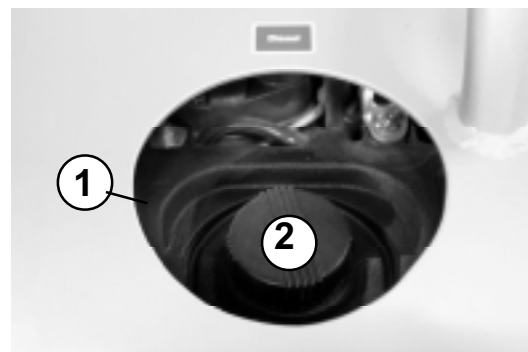

Zdj 3

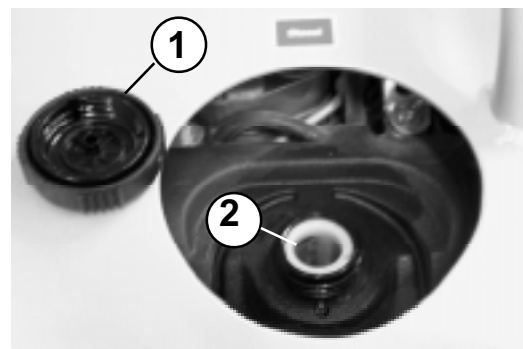

Zdj 4

2.4.2 Sprawdzenie poziomu oleju



Uwaga!

Sprawdzenie poziomu oleju należy przeprowadzić w silniku ustawionym poziomo.

- miarkę (5/1) odkręcić, wytrzeć czystą nie zostawiającą kłaczków szmatką i z powrotem wkręcić do gniazda.



Uwaga!

Miarkę (5/1) wkręcić!!

- miarkę ponownie wyjąć.



Uwaga!

Poziom oleju powinien sięgać górnej krawędzi miarki (5/max).

- w razie potrzeby olej uzupełnić (rozdz. 3.3.1), (ilość i rodzaj oleju rozdz.3.4)
- miarkę (5/1) ponownie mocno wkręcić

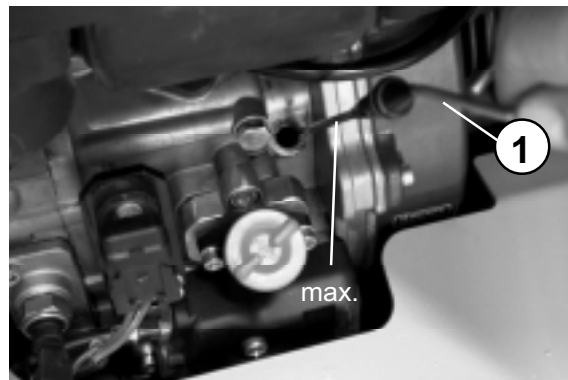

Zdj 5

2.4.3 Montaż płyty tłumiącej

- unieruchomić zagęszczarkę wg opisu rozdz 2.7.
- zagęszczarkę podnieść do góry za pomocą odpowiedniego urządzenia (patrz rozdz. 2.2.1)



Uwaga!

Nie przebywać pod zawieszonym ciężarem

- włożyć płytę tłumiącą (6/1) wraz z uchwytem (6/2) pod płytą dolną zagęszczarki (6/4) i zamocować z przodu maszyny śrubami (6/3).
- zamocować płytę tłumiącą (6a/1) z tyłu płyty dolnej za pomocą uchwyty (6a/3) i dokręcić śrubami (6a/2).



Ważne!

Zwrócić uwagę na dokładne przyleganie płyty tłumiącej do płyty dolnej. W przeciwnym razie ponowić montaż płyty tłumiącej wg opisu.

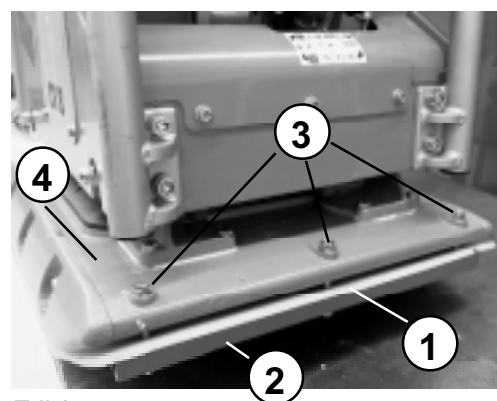

Zdj 6

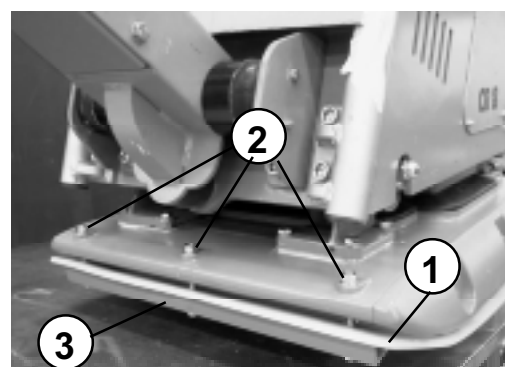

Zdj 6a

2.4.4 Demontaż / montaż płyt bocznych

- Odkręcić 3 śruby (6b/2) i zdjąć płytę boczną.
- Złożyć płyty boczne (6b/1) z obu stron maszyny i dokręcić 3 śrubami(6b/2).



Śruby mocno dokręcić.

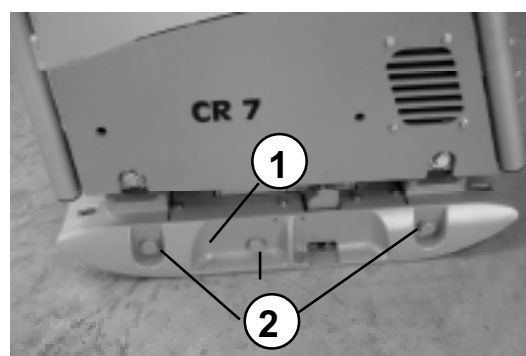

Zdj 6b

2.5 Start



Niebezpieczeństwo!

Przed każdorazowym startem upewnić się, czy osoby postronne nie znajdują się w strefie pracy maszyny, oraz czy wszystkie urządzenia ochronne są technicznie sprawne.

Podczas rozruchu w zamkniętych pomieszczeniach zwrócić uwagę na odpowiednią wentylację

Możliwość zatrucia spalinami!!

Uwaga!



Nie używać substancji przyspieszających rozruch silnika.

- dźwignię gazu (7/1) przesunąć w pozycję pełnego gazu
- włożyć i przekręcić kluczyk (8/1) w stacyjce do pozycji 1
- przekręcić kluczyk w stacyjce do pozycji 2
- z chwilą uruchomienia silnika zwolnić kluczyk

Ważne!



Kluczyk musi samoczynnie powrócić do pozycji 1. Podczas pracy maszyną kluczyk musi ciągle znajdować się w pozycji 1. Lampki kontrolne ładowania akumulatora (8/3) i ciśnienia oleju (8/4) powinny po uruchomieniu silnika zgasnąć.



Uwaga!

Lampka kontrolna (8/2) zaświeca się i pokazuje pracujący silnik.

Licznik motogodzin (8/7) sumuje pracę maszyny od chwili załączenia stacyjki.

Lampki kontrolne (8/5) i (8/6) nie są zainstalowane.



Ważne!

Przy nieregularnej pracy silnika natychmiast wyłączyć maszynę, zlokalizować i usunąć usterkę.

- rozgrzać silnik przez ok. 5 min. do temperatury pracy.

Ważne!



Przy temperaturach otoczenia poniżej -5°C należy przestrzegać zaleceń zawartych w instrukcji obsługi producenta silnika

Ważne!

Gdyby kluczyk nie samoczynnie nie powrócił do pos. 1, natychmiast wyłączyć maszynę. W przeciwnym razie istnieje niebezpieczeństwo uszkodzenia rozrusznika .

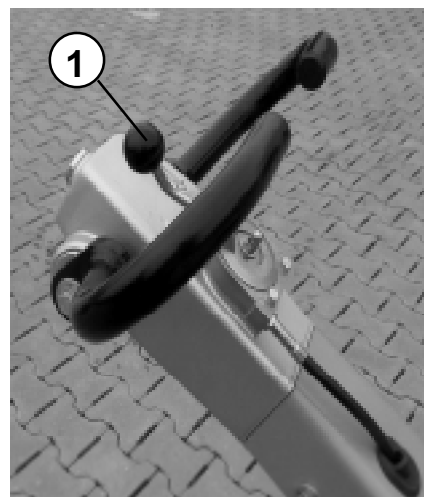

Zdj 7

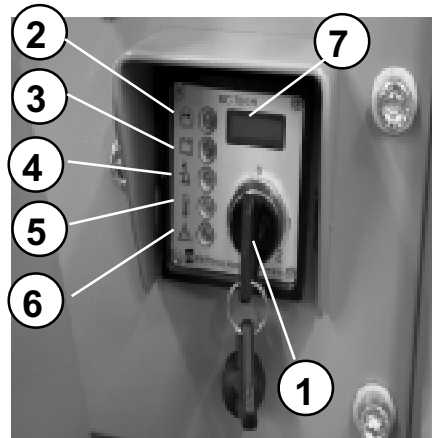

Zdj 8

2.6 Zagęszczanie

- Zagęszczarkę uruchomić (patrz rozdz. 2.5)

Gdy tylko silnik osiągnie temperaturę pracy:

- Dźwignię gazu (9/2) przesunąć w pozycję pełnego gazu



Uwaga!

Pracować zagęszczarką tylko w pozycji pełnego gazu. Tylko w tej pozycji sprzęgło odśrodkowe zapewnia pełne przeniesienie mocy bez zbędnego tarcia.



Ważne!

Po osiągnięciu momentu załączenia się sprzęgła odśrodkowego następuje automatyczne załączenie wibracji.



Niebezpieczeństwo!

Przy przeszkodach (mur, ściana, rów) uważać aby nie przygnieść osób lub przed zsunięciem się maszyny do rowu.



Uwaga!

W czasie przerw w pracy, nawet krótkotrwałych zagęszczarkę należy bezzwłocznie wyłączyć (rozd. 2.7)

2.7 Wyłączenie zagęszczarki

Zagęszczarkę prowadzić w zadanym kierunku za pomocą dźwigni (9/1).

W czasie przerw jak i po zakończonej pracy zagęszczarkę odstawić na płaskim terenie.



Uwaga!

Odstawione maszyny stwarzające przeszkodę, należy odpowiednio oznakować. Gdy zagęszczarka zostanie odstawiona na drogach publicznych, należy zastosować zabezpieczenia, odpowiednie do zarządzeń kodeksu drogowego.



Uwaga!

Nie zatrzymywać silnika z pełnego gazu.

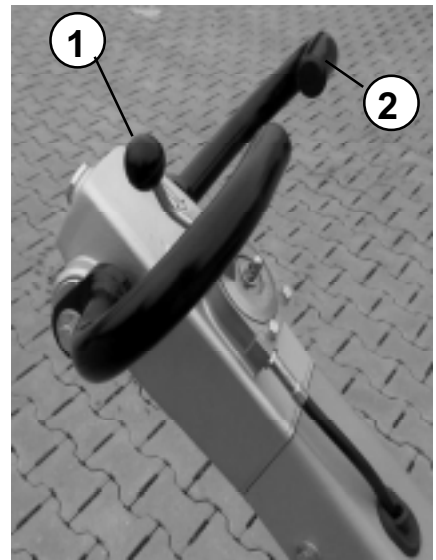

Zdj 9

2.7.1 Wyłączenie silnika Lombardini

- Dźwignię gazu (10/1) przesunąć w kierunku strzałki.
- Silnik pozostawić na wolnych obrotach przez parę minut.
- Przekręcić kluczyk w stacyjce do poz."0".
- Wyjąć kluczyk ze stacyjki

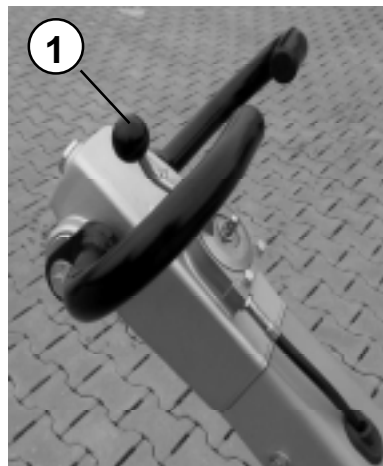

Zdj 10



Zdj 11

3 Konserwacja

3.1 Zasady bezpieczeństwa w pracach konserwacyjnych.

Kontrola

Zagęszczarki, zależnie od warunków ich wykorzystania i według potrzeby, jednakże przynajmniej raz do roku powinny być dokładnie skontrolowane przez rzeczoznawcę. Pisemne świadectwo kontroli powinno być przechowywane do następnego sprawdzenia.

Naprawa i konserwacja

Naprawy należy przeprowadzać przy wyłączonym silniku. Można od tego odstąpić jeżeli charakter pracy wymaga włączenia silnika. Dodatkowo należy zabezpieczyć ubijak stopowy przed obsunięciem.



Ochrona środowiska!

Spuszczone z silników materiały napędowe należy przechowywać w odpowiednich pojemnikach i utylizować zgodnie z przepisami

Przed pracą przy niezabezpieczonych częściach należy zabezpieczyć silnik spalinowy przed nieprzewidzianym uruchomieniem.

Po zakończonych pracach naprawczych zamocować prawidłowo wszystkie elementy ochronne.

Zmiany i przebudowa.

Samowolne zmiany i przebudowy zagęszczarek są ze względów bezpieczeństwa niedopuszczalne. W przypadku szkód będących następstwem wprowadzonych zmian lub przebudowy, wyklucza się wszelką odpowiedzialność producenta.

Ażeby zagwarantować bezpieczne i pewne użytkowanie należy używać wyłącznie oryginalnych części zamiennych firmy Weber.

Postanowienia dotyczące bezpieczeństwa producenta silników.

Prace konserwacyjne przy silnikach są opisane w załączonych przez producenta instrukcjach obsługi silników LOMBARDINI.

3.2 Przegląd konserwacyjny

Wszystkie czynności konserwacyjne zagęszczarek zawarte są w dwóch tabelach. Czynności konserwacyjne z tabeli nr 1 (rozdział 3.2.1.) należy przeprowadzić jednorazowo po pierwszym uruchomieniu. Czynności konserwacyjne z tabeli nr 2 (rozdział 3.2.2.) należy powtarzać regularnie.

Obie tabele posiadają jednakową strukturę. W rubryce „**okres konserwacji**” podana jest ilość godzin, po których należy urządzenie poddać konserwacji.

W kolumnie „**Część do konserwacji**” znajduje się wskazówka w którym podzespole powinna być przeprowadzona czynność zawarta w kolumnie „**Czynność Konserwacyjna**”.

Rubryka „**uwagi**” zawiera:

- odnośnik do odpowiedniego rozdziału niniejszej instrukcji obsługi i konserwacji, w którym opisano bliżej dane czynności konserwacyjne
- odnośniki do innych dokumentacji, w których opisano bliżej przeprowadzenie czynności konserwacyjnych
- zalecenia, przez kogo dana konserwacja winna być przeprowadzona

3.2.1 Pierwsza konserwacja

Okres konserwacji	Podzespół	Czynności	Wskazówki
Po pierwszych 20 godzinach	Silnik	- Wymienić olej silnikowy	# 3.3.1
	Wibrator	- Wymienić olej	# 3.3.6
	Cała maszyna	- Sprawdzić zamocowania wszystkich śrub, w razie potrzeby dokręcić	

3.2.2 Okresowa konserwacja

Okres konserwacji	Podzespół	Czynności	Wskazówki
po każdym 8 godzinach pracy	cała maszyna	- sprawdzić stan wszystkich podzespołów	
	filtr powietrza	- sprawdzić stan, wyczyścić ewentualnie wymienić	# 3.3.2
	silnik	- sprawdzić poziom oleju	# 2.4.2
po każdym 50 godzinach pracy	wibrator	- sprawdzić zużycie i napięcie paska	# 3.3.4
	akumulator	- sprawdzić poziom elektrolitu, uzupełnić wodą destylowaną	
po każdym 250 godzinach pracy	cała maszyna	- sprawdzić stan połączeń śrubowych - dokręcić	
	elementy nielekierowane	- naoliwić	
	silnik	- wymienić olej - wymienić filtr oleju oczyszczyć kanały chłodzenia silnika	# 3.3.1 # 3.3.1 "
po każdym 500 godzinach pracy	wibrator	- wymienić olej	# 3.3.6
	silnik	- oczyścić głowicę - wymienić filtr paliwa - wymienić filtr powietrza	upoważniony serwis # 3.3.3 # 3.3.2
po każdym 1000 godzinach pracy	cała maszyna	- sprawdzić stan wszystkich podzespołów - usunąć rdzę, zabrudzenia i zużyty smar	

3.3 Opis czynności konserwacyjnych

3.3.1 Wymiana oleju silnikowego

- zagęszczarkę zatrzymać w/g opisu (rozdz.2.7)



Uwaga!

Olej z silnika spuszczać tylko w czasie, gdy silnik jest ustawiony w pozycji pionowej i jest jeszcze ciepły

- pod spust podstawić odpowiednie naczynie



Ochrona środowiska!

Używać odpowiednio dużego naczynia zbiorczego.

Zużyty olej usunąć nie zanieczyszczając środowiska naturalnego



Niebezpieczeństwo!

Niebezpieczeństwo poparzenia gorącym olejem.

- zdjąć osłonę (12/1) poprzez odkręcenie 4 śrub (12/2)
- wykręcić bagnet / korek wlewu oleju (13/1)
- wykręcić osłonę spustu oleju (13/2)
- wkręcić rurę spustu oleju (14/1) na zawór spustowy silnika (14/2) i opróżnić silnik z oleju



Ważne!

Wkręcenie rury spustowej powoduje otwarcie zaworu i wypływ oleju

Po całkowitym spuszczeniu starego oleju:

- wykręcić rurę spustu oleju (14/1)
- wkręcić osłonę spustu oleju (13/3)
- napęlić olejem silnik poprzez otwór wlewu oleju (13/1) (ilość oleju i rodzaj patrz 3.4)
- sprawdzić poziom oleju w/g rozdz.2.4.1.
- wkręcić miarkę poziomu oleju (13/1) i mocno dokręcić.



Ważne!

Po krótkiej próbnej pracy sprawdzić szczelność układu.

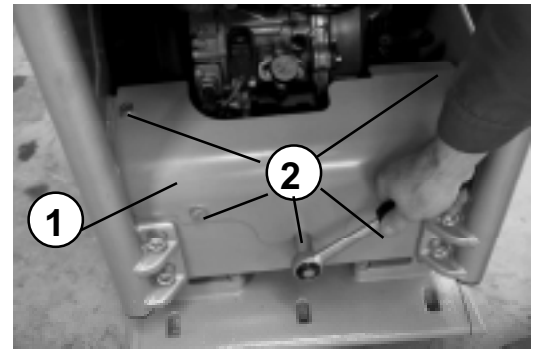

Zdj 12

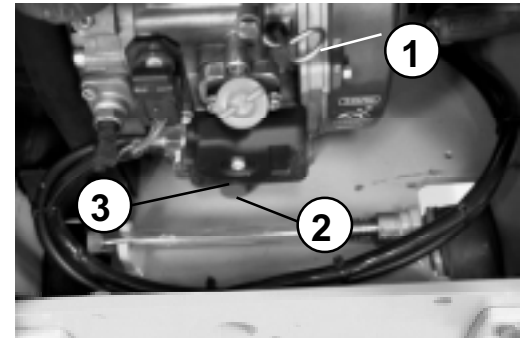

Zdj 13

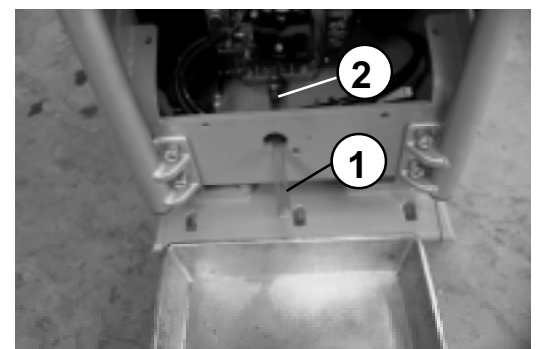

Zdj 14

3.3.1.1 Wymiana filtra oleju

- zagęszczarkę zatrzymać w/g opisu (rozdz.2.7)
- spuścić olej z silnika (rozdz 3.3.1)
- odkręcić śrubę (15/1) ok. 5 obrotów
- wyjąć filtr oleju (16/2) z obudowy silnika
- włożyć nowy filtr oleju (16/2) do obudowy
- wkręcić śrubę (15/1)



Uwaga!

Wytrzeć plamy oleju.

- napełnić silnik olejem wg opisu rozdz 3.3.1



Uwaga!

Sprawdzić szczelność układu!

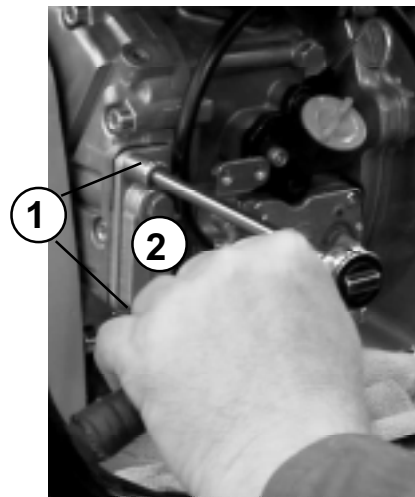

Zdj 15

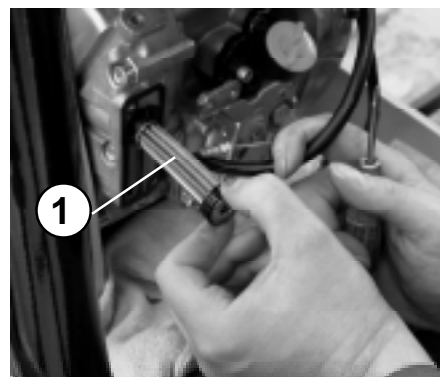

Zdj 16

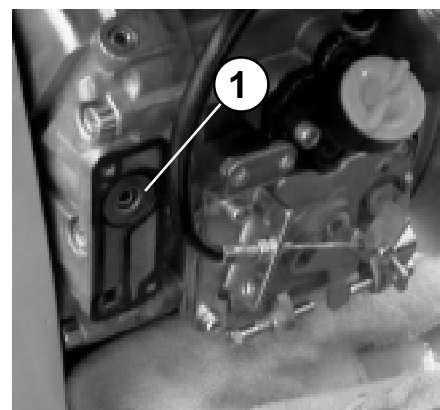

Zdj 16 a

3.3.2 Filtr powietrza; czyszczenie, wymiana

- odkręcić śrubę mocującą (17/2) i zdjąć pokrywę (17/1) z filtra powietrza
- wyjąć wkład filtra powietrza (18/1) z obudowy(18/2) i wytrześć lub wydmuchać sprężonym powietrzem



Uwaga!

Jeżeli niżej podanym sposobem nie osiągnie się wystarczającego efektu oczyszczenia filtra (np. z powodu zawilgocenia lub zanieczyszczenia filtra olejem), należy wymienić wkład filtra na nowy (rodzaj patrz rozdz.3.4.)

- włożyć wkład filtra (18/1) do obudowy
- założyć pokrywę (17/1) na obudowę i dokręcić śrubę (17/2)

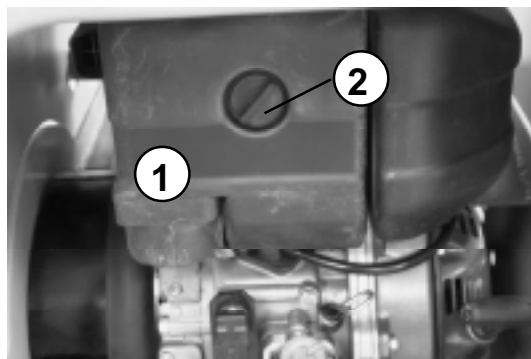

Zdj 17

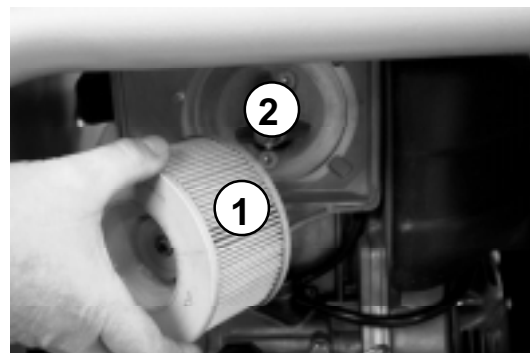

Zdj 18

3.3.3 Wymiana filtra paliwa

- zagęszczarkę zatrzymać w/g opisu (rozdz.2.7)
- poluzować zaciski (19/2) przewodu i spuścić paliwo
- zdjąć opaskę (19/4) i wymienić filtr (19/3)
- zamocować przewody paliwa (19/1) na filtrze zaciskami (19/2)

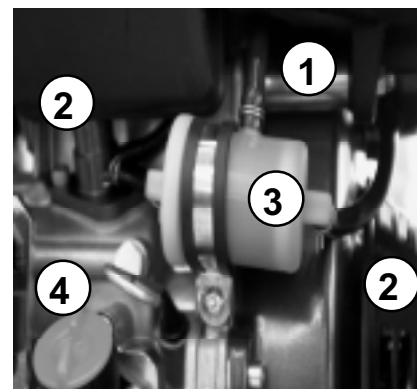

Zdj 19



Ochrona środowiska!

Resztki rozlanego paliwa natychmiast wytrzeć.

Zużyty filtr paliwa i nasycone paliwem częściowo usunąć nie zanieczyszczając środowiska naturalnego.



Uwaga!

Nie uruchamiać silnika bez filtra paliwa!

3.3.4 Sprawdzenie stanu i naciągu paska klinowego

- Zagęszczarkę jak opisano w rozdz. 2.7 wyłączyć
- Zdjąć osłonę paska klinowego (20/2) poprzez odkręcenie śrub (20/1).
- Sprawdzić stan paska klinowego (21/1) na rysy, zdercia, zużycie.
- Przy nadmiernym zużyciu, pasek klinowy wymienić, wg opisu rozdz. 3.3.5.



Uwaga!

Zwrócić uwagę na prawidłowy bieg paska klinowego na tarczy pasowej

Pasek klinowy jest naciągany poprzez specjalną budowę sprzęgła odśrodkowego

3.3.5 Wymiana paska klinowego

- Odkręcić górną osłonę paska klinowego (20/2) poprzez odkręcenie śrub mocujących (20/1).
- Wykręcić śrubę mocującą (22/1) lub (21/2) z sprzęgła odśrodkowego (22/2)
- Wkręcić śrubę pomocniczą (M20x100) (22b/3) z całym gwintem w sprzęgło odśrodkowe (22a/1) i zdjąć sprzęgło odśrodkowe z stożka wału korbowego silnika
- Wykręcić śrubę pomocniczą (22b/3) ze sprzęgła
- Założyć nowy pasek klinowy (22b/1) najpierw na koło pasowe wibratora, a następnie na sprzęgło odśrodkowe (22b/2)



Uwaga!

Zwrócić uwagę na prawidłową długość paska klinowego

- Założyć sprzęgło odśrodkowe na stożek wału korbowego silnika
- Zamocować sprzęgło odśrodkowe śrubą (21/2)
- Zamocować osłonę paska klinowego (20/2) za pomocą śrub (20/1)



Uwaga!

Zwrócić uwagę na prawidłowy bieg paska klinowego na tarczy pasowej zwłaszcza po pracach naprawczych.

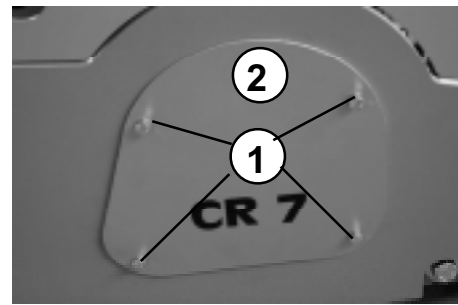

Zdj 20

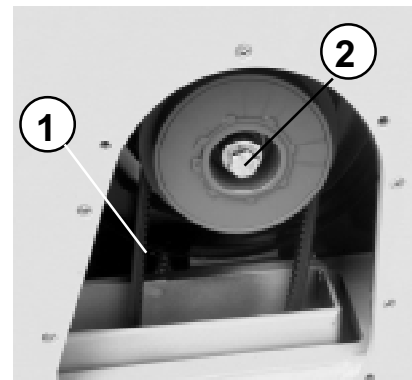

Zdj 21

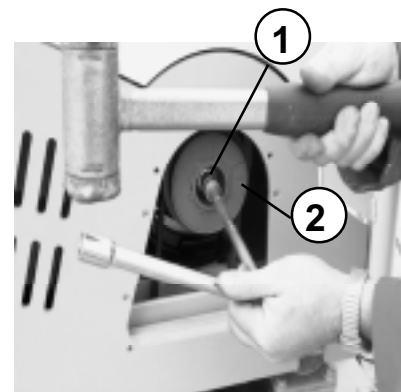

Zdj 22

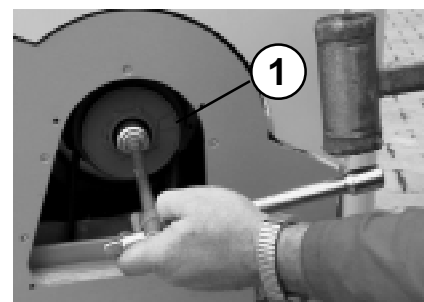

Zdj 22a

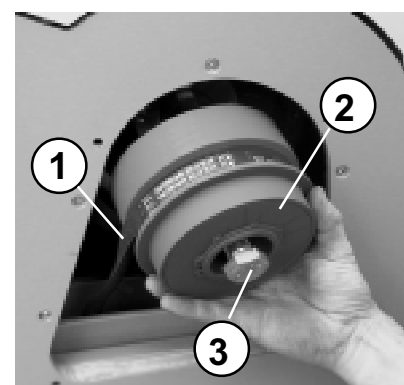

Zdj 22b

3.3.6 Wymiana oleju w wibratorze

- Zagęszczarkę wg opisu w rozdz. 2.7 wyłączyć



Uwaga!

Olej wymieniać tylko przy ciepłej maszynie.

Niebezpieczeństwo!

Przy wszystkich pracach naprawczo-konserwacyjnych zabezpieczyć maszynę przed zsunieniem - **Niebezpieczeństwo skaleczenia!!**



- Przygotować odpowiednio duże naczynie zbiorcze zużytego oleju
- Wykręcić śrubę spustu/wlewu oleju (23a/3)
- Opróżnić wibrator z oleju



Uwaga!

Zwrócić uwagę na czystość gwintu śrub.



Ochrona środowiska!

Resztki rozlanego oleju natychmiast wytrzeć. Zużyty olej i nasycone olejem czyściwo usunąć nie zanieczyszając środowiska naturalnego.

- Nachylić zagęszczarkę ułatwiając wlew oleju
- Napęlnić wibrator olejem poprzez otwór spustu/wlewu oleju (23a3), (ilość i rodzaj oleju patrz rozdz. 3.4)
- Wkręcić śrubę wlewu/spustu (23/1) oleju.
- Sprawdzić szczelność układu

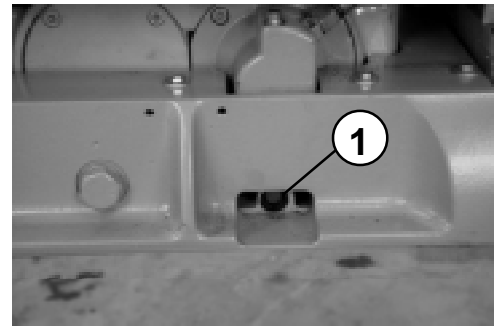

Zdj 23

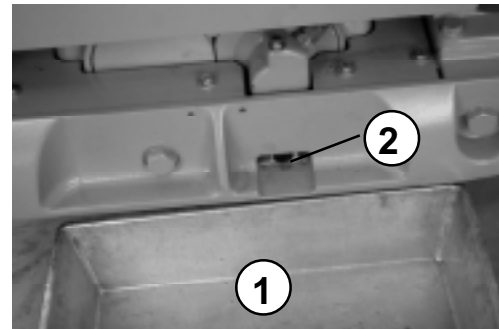

Zdj 23a

3.3.7 Hydrauliczna zmiana kierunku pracy maszyny

Głowica sterująca (24/2) wypełniona została olejem hydraulicznym. Poprzez ruch dźwigni (24/1) następuje zmiana kierunku pracy maszyny. Głowica sterująca połączona jest z skrzynką zabieraka (26/1) poprzez przewód hydrauliczny

Uwaga!



W przypadku problemów z sterowaniem maszyny wykonać następujące czynności:

- Odkręcić śrubę wlewu oleju (25/2) w głowicy sterującej (25/1)
- Napełnić głowicę olejem hydraulicznym (rodzaj oleju patrz. rozdz. 3.4) wg rys. 25 do połowy wziernika. Prowadnicę ręczną ustawić pionowo.
- Wkręcić śrubę wlewu oleju (25/2)

W celu odpowietrzenia układu sterowania wykonać następujące czynności:

- Dźwignię zmiany kierunku jazdy maszyny (24/1) ustawić na jazdę do tyłu.
- Poluzować śrubę odpowietrzającą (26/2)
- Przesunąć dźwignie zmiany kierunku jazdy (24/1) na jazdę do przodu i zarzycić w tej pozycji.
- Dokręcić śrubę odpowietrzającą (26/2)

Czynność tę wykonać ok. 2-3 razy, lub do momentu nie występowania bąbelków powietrza z układu

- Mocno dokręcić śrubę odpowietrzającą (26/2)



Uwaga!

Sprawdzić poziom oleju w głowicy, ew. uzupełnić

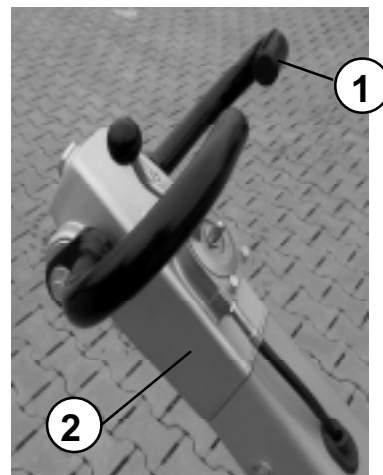

Zdj 24

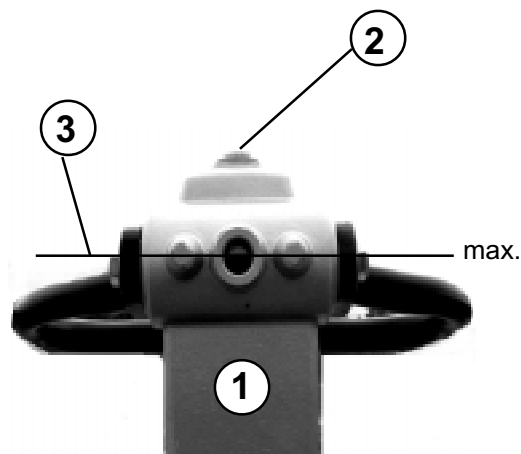

Zdj 25

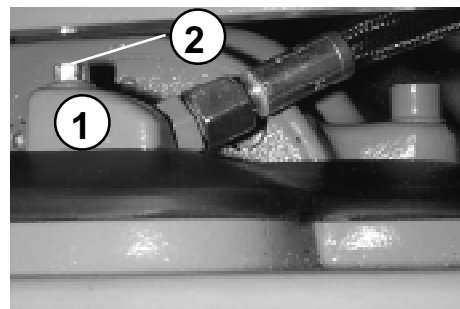

Zdj 26

3.4 Tabela ilości napełniania

Podzespół	Materiał eksploatacyjny		Ilość
	Lato	Zima	CR 7
Silnik Olej silnikowy	SAE 10 W 40 (-10 ~ + 50 °C) API - CD CE-CF-CG oder SHPD oder CCMC - D4 - D5 - PD2		1,2 l
Zbiornik paliwa	Diesel Olej napędowy w/g DIN 51601-DK lub BS2869-A1/A2 lub STM D975-1D/2D		5,0 l
Wibrator	Przekładniowy olej syntetyczny API GL-5/GL-4 Fabrycznie zalano Fuchs Titan 5 Speed SL 75 W 90		1,25 l
Sterowanie	Olej hydrauliczny DEXRON II-D-ATF Fabrycznie zalano Fuchs Titan ATF 3000 lub analogicznym		wg potrzeby
Punkty smarowania	Smar wysokociśnieniowy (litowy) nach DIN 51825 - KPF2		wg potrzeby
Akumulator	Woda destylowana		wg potrzeby

4 Zakłócenia w pracy

4.1 Uwagi ogólne

Jeżeli występują na jakież zakłócenia w pracy zagęszczarki, należy postąpić następująco:

- zatrzymać zagęszczarkę zgodnie z opisem (rozd.2.7)
- zlokalizować zakłócenia (patrz rozdz.4.2. - szukanie przyczyny usterki)
- usunąć przyczynę usterki (patrz rozdz. 3 - Konserwacja, Przeglądy konserwacyjne lub rozdz. 2 - Opis urządzenia).



Wskazówka!

Usunięcie usterek dotyczących silnika opisane jest w instrukcji warsztatowej producenta silnika.

Szczegółowy opis czynności naprawczych podanych w rozdz.4.2. umożliwia szybkie usunięcie usterki. Ważne jest zachowanie kolejności podczas naprawy.



Uwaga!

Prace konserwacyjno-naprawcze przeprowadzać tylko przy użyciu właściwych i sprawnych narzędzi. Jednocześnie należy przestrzegać wszystkich zaleceń i wskazówek niniejszej INSTRUKCJI OBSŁUGI I KONSERWACJI i zachowaniem przepisów bezpieczeństwa pracy.

Jeżeli po wymianie jakiegoś elementu usterka nie została usunięta, należy przeprowadzić następną, opisaną czynność naprawczą.

W przypadku niemożności usunięcia usterki mimo przeprowadzenia kolejnych, opisanych czynności, usterkę winien usunąć autoryzowany serwis.

4.2 Przyczyny i usuwanie usterek

Usterka	Przyczyna	Naprawa	Uwagi
Zagęszczarki nie można uruchomić	Błąd obsługi	Wykonać czynności uruchomienia wg instrukcji	# 2.5
	Brak paliwa Zabrudzony filtr paliwa	Uzupełnić stan paliwa Wymienić filtr paliwa	# 2.4.1 # 3.3.3
	Zabrudzony filtr powietrza	Wyczyścić lub wymienić filtr	# 3.3.2
	Uszkodzony akumulator Uszkodzony bezpiecznik	Wymieścić akumulator Wymienić bezpiecznik	# 4.3.1 # 4.3.2
Brak wibracji / brak lub zbyt wolny posuw do przodu	Uszkodzony pasek klinowy	Wymienić pasek klinowy	# 3.3.5
Opóźniona zmiana kierunku pracy	Zapowietrzony układ hydrauliczny	Odpowietrzyć układ hydrauliczny	# 3.3.7

4.3 Wskazówki dla użytkowników w Polsce

Ze względu na poziom hałasu na stanowisku operatora konieczne jest stosowanie ochronników słuchu np.: MWD 11, ELA II

Poziom ekspozycji na hałas odniesiony do 8-godzinnego dnia pracy: $L = 91,8 \text{ dB(A)}$

Maksymalny poziom dźwięku A wg $L = 93,0 \text{ dB(A)}$

Szczytowy poziom dźwięku C $L = 111,0 \text{ dB(C)}$

Ze względu na to, że drgania na stanowisku pracy operatora przekraczają wartości normatywne zaleca się używanie rękawic antywibracyjnych:

$$a_{wx, \dot{s}r} = 12,9 \text{ m/s}^2$$

$$a_{wy, \dot{s}r} = 6,36 \text{ m/s}^2$$

$$a_{wz, \dot{s}r} = 8,85 \text{ m/s}^2$$

Zagęszczarka CR 7 zaliczona została do III kategorii wg PN-90/N-01357.

W związku z powyższym zaleca się ograniczenie czasu ekspozycji ze wzg. na hałas i drgania do ok. 10 minut.

Dalsze informacje uzyskacie Państwo u autoryzowanych sprzedawców firmy Weber lub bezpośrednio w siedzibie firmy.

4.4 Obsługa i konserwacja

4.4.1 Wymiana akumulatora

- Zagęszczarkę wg opisu w rozdz. 2.7 wyłączyć
- Wykręcić śruby mocujące (27/1) i zdjąć osłonę akumulatora (27/2).
- Poluzować przewód (28/3)
- Poluzować klemy zasilające (28/1)



Uwaga!

Najpierw zdjąć "Minusowy" przewód zasilający

- Wykręcić śruby (28/2) i wyjąć akumulator



Wskazówka!

Zabudowę wykonać w odwrotnej kolejności.

4.4.2 Wymiana bezpiecznika

- Zagęszczarkę wg opisu w rozdz. 2.7 wyłączyć
- Wykręcić śruby mocujące (27/1) i zdjąć osłonę akumulatora (27/2)
- Zdjąć osłonę (29/1) skrzynki bezpieczników (29/2)
- Wyjąć uszkodzony bezpiecznik i zamontować nowy (30/1) o wartości 20 A.

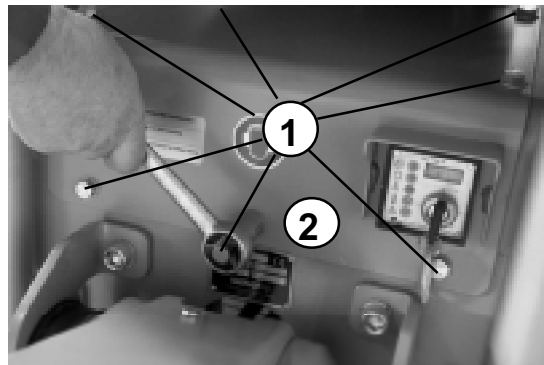

Zdj 27

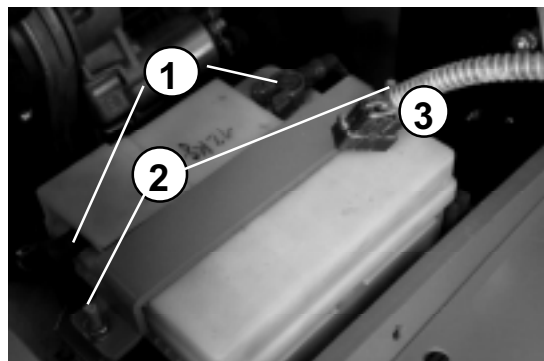

Zdj 28

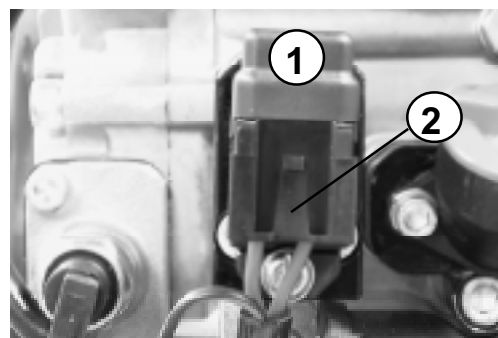

Zdj 29

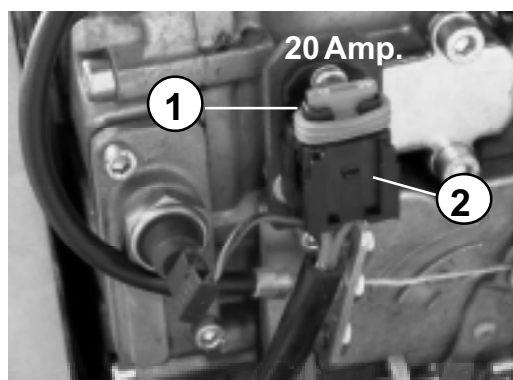

Zdj 30

5 Zasady przechowywania maszyn

Jeżeli zachodzi potrzeba przechowywania maszyny przez dłuższy okres (ok. 1-6 miesięcy), np. w okresie zimowym to należy zagęszczarkę przechowywać w miejscu suchym i wolnym od mrozu. Przedtem należy jednak wykonać wszystkie zalecane czynności opisane w rozdz. 5.1. Przed przystąpieniem do pracy po okresie zimowym należy wykonać czynności opisane w rozdz. 5.2.

 Gdyby zachodziła potrzeba dłuższego przechowywania maszyny (powyżej 6 miesięcy), należy skontaktować się z autoryzowanym serwisem Firmy WEBER

5.1 Czynności przed zimowym przechowywaniem maszyny

Podzespół	Czynności konserwacyjne	Uwagi
Cała zagęszczarka	<ul style="list-style-type: none">- dokładnie wyczyścić- sprawdzić mocowania i stan techniczny maszyny- usunąć usterki	
elementy nielakierowane	<ul style="list-style-type: none">- natrzeć smarem lub olejem	
Zbiornik paliwa Silnik	<ul style="list-style-type: none">- uzupełnić poziom paliwa do dolnej krawędzi wlewu- uzupełnić stan oleju- uruchomić zagęszczarkę do uzyskania temperatury pracy- wyłączyć maszynę	# 2.4.1 # 2.4.2 # 2.7
Akumulator	<ul style="list-style-type: none">- wymontować, uzupełnić stan elektrolitu, naładować	# 4.3.1

5.2 Ponowne użycie maszyny po okresie zimowym

Podzespół	Czynności konserwacyjne	Wskazówka
Cała zagęszczarka	<ul style="list-style-type: none">- dokładnie wyczyścić- wykonać czynności jak przy pierwszym uruchomieniu	# 2.4.



6 Weber Maschinentechnik GmbH

Zapytania, wątpliwości, problemy rozwiązane zostaną:			
Niemcy	WEBER Maschinentechnik GmbH Postfach 2153 57329 Bad Laasphe - Rückershausen	Telefon Telefax E-Mail	02754 / 398-0 02754 / 398101 g.voelkel@webermt.de
Holandia	WEBER Machinetechnik B.V. Graafschap Hornelaan 159 6001 AC Weert	Telefon Telefax E-Mail	0031-495 / 530215 0031-495 / 541839 info@webermt.nl
Francja	WEBER Technologie S.a.r.l. 26' rue d' Arsonval 69680 Chassieu	Telefon Telefax E-Mail	0033-4 / 72791020 0033-4 / 72791021 weber2@wanadoo.fr
Polska	WEBER Maschinentechnik Sp. z o.o. ul. Grodziska 7 05-830 Stara Wieś / Nadarzyn	Telefon Telefax E-Mail	0048-22 / 739 70 - 80 0048-22 / 739 70 - 81 0048-22 / 739 70 - 82 info@webermt.com.pl
Stany Zjednoczone i Kanada	WEBER Machine (USA), Inc. 40 Johnson Ave 112 Bangor, ME 04401	Telefon Telefax E-Mail	001-207 / 947 / 4990 001-207 / 947 / 5452 usa@webermt.com
Ameryka Południowa	WEBER Maschinentechnik do Brasil Ltda Rua Sete de Setembro, 275 93332 – 470 Novo Hamburgo, RS Brasil	Telefon Telefax E-Mail	0055-51 / 587 3044 0055-51 / 587 2271 webermt@webermt.com.br

> Zagęszczarki gruntu

> Ubijaki stopowe

> Walce wibracyjne

> Przecinarki

> Wibratory wgłębne i przetwornice

> Silniki wibracyjne

> Piły stolikowe

> Zacieraczki do betonu

> oraz.....



MASCHINENTECHNIK Sp. z o.o.

05-830 Stara Wieś / Nadarzyn

ul. Grodziska 7

Tel. 0048 / 22 / 739 70 80

Tel. 0048 / 22 / 739 70 81

Fax. 0048 / 22 / 739 70 82